

Standard oder maßgeschneidert:
Qualitäts**Gabelzinken** von VETTER

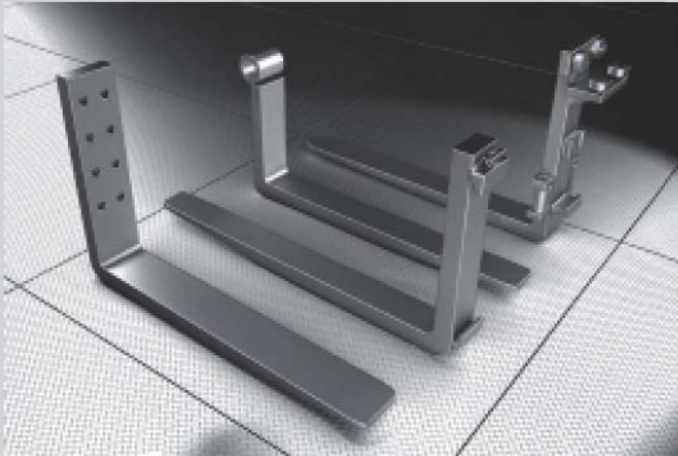

MehrWert für Sie: QualitätsGabelzinken von VETTER - Standard



Das komplette Programm – alles aus einer Hand!

Gabelstapler, Lagertechnikgerät, Radlader, FTS, Telehandler, Traktor – QualitätsGabelzinken von VETTER sind immer dabei! Unermüdlich und härtesten Belastungen ausgesetzt. In der Halle, im Freigelände, im Chemiebetrieb oder im Hafeneinsatz, bei Kälte und Hitze.

Standard oder maßgeschneidert, kurz oder lang, groß oder klein – VETTER bietet Ihnen immer die passende Lösung! Präzise und solide. Beste Wertarbeit. Wählen Sie unter mehr als 28.000 verschiedenen Gabelzinken, die die aktuelle VETTER-Datenbank beinhaltet. Und täglich werden es mehr. Sie erhalten bei VETTER immer die für Ihre Einsatzfälle optimale QualitätsGabelzinke.

Egal ob Einzellos oder Großserie – wir machen das!



GroßGabelzinken



Hiermit werden die ganz großen Lasten gehoben! Die VETTER BIGForks gibt es mit Tragfähigkeiten bis zu 120 to bei 600 mm Lastschwerpunkt.

Produziert wird auf einer der weltweit modernsten Fertigungslinien für GroßGabelzinken. Die vielfältigen hauseigenen Bearbeitungskapazitäten ermöglichen individuelle Lösungen mit kurzen Lieferzeiten.

Ihre Vorteile:

- Für Ihre Sicherheit: Die Fertigung von GroßGabelzinken erfolgt ausschließlich auf Basis des VETTER QualitätsStandards
- Sparen Sie Zeit und Geld: Sie erhalten alle Gabelzinken aus einer Hand
- Hohe Flexibilität – auch für Sonderanfertigungen – aufgrund Produktion „made in Germany“

GabelzinkenBeschichtungen – schützen Sie Ihr Ladegut!

Gabelblatt und / oder Gabelrücken sind beschichtet bzw. ummantelt.

Materialien:

- Polyurethan
- GrippFix
- Messing
- Edelstahl

Ihre Vorteile und Einsätze:

- Rutschhemmung (GrippFix auch bei Nässe)
- Schutz von Oberflächen
- Hohe Abriebfestigkeit
- Lärmreduzierung
- Auch als Gabelverlängerung oder Gabelschuh erhältlich
- ATEX II-Konformität durch Vermeidung von Funkenbildung (Explosionsschutz)
- Einhaltung von Hygienestandards (Lebensmittel oder chemische Industrie)

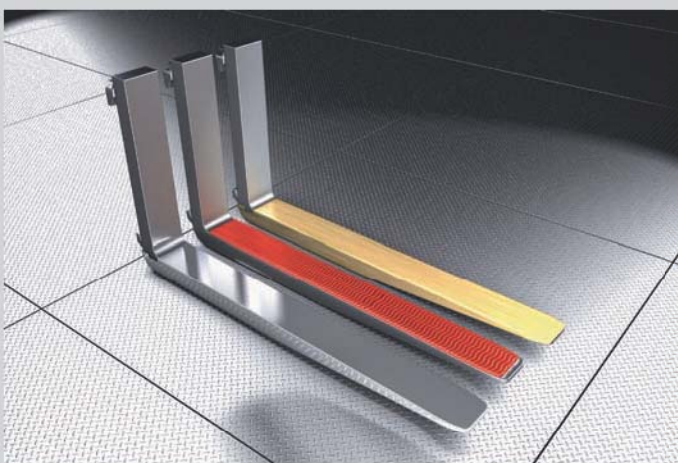

Ihr Anwendungsfall ist mit dem vorgestellten Gabelzinken nicht optimal abgedeckt? Bitte kontaktieren Sie uns! Mehr als 28.000 lebende Artikel sind b



Standard oc

Informatie, toepasbaarheid, levertijd en actuele prijzen zijn opvraagbaar bij TPSC magazijnstellingen

TPSC magazijnstellingen - info@tpscmagazijnstellingen.nl - T. 026-3633688

Deze producten vallen onder de TPSC PRO KLANT condities. Wilt u ook TPSC-PRO-KLANT worden?

www.tpscmagazijnstellingen.nl is onderdeel van Fedo beheer / TPSC - „al sinds 2001 actief“ / van toepassing leveringsvoorwaarden TPSC

ard, maßgeschneidert, intelligent!



So bleibt die Verpackung intakt!



Grund für viele Transportschäden: Wird die Einfahrtstasche der Palette verfehlt, landet die Gabelspitze oft im Ladegut. Das ist jetzt Vergangenheit! Bei Kontakt mit der Ladung wird die integrierte Klappspitze der Gabelzinke aktiviert. Durch die dann erhöhte Auflagefläche wird eine Beschädigung des Ladegutes und der Verpackung minimiert.

Ihre Vorteile:

- Höhere Arbeitssicherheit
- Zeit- und Kostenersparnis
 - Keine Verpackungsschäden, kein Ausschuss aufgrund beschädigter Ware
 - Ihre Halle bleibt sauber: keine Verunreinigung durch Flüssigkeiten, Gase oder Schüttgut wie z.B. Spraydosen, Farbgebände, Zementsäcke etc.
 - Verbesserte Abläufe durch schnelles und effektives Laden



Für gute Sicht!



Wer kennt das nicht?

Sperrige Ladung versperrt beim Staplertransport die Sicht nach vorne. Bisherige Kamerasysteme bieten oft nur unzureichende Verbesserungen.

Die CamFork Gabelzinke bietet hier die optimale Lösung: die Kamera ist da, wo sie hingehört - integriert in die Gabelspitze und damit allen bisherigen Kameraeinbauten überlegen.

Ihre Vorteile:

- Optimale Sicht nach vorne auch im beladenen Zustand
- Hohe Arbeitssicherheit: Vermeidung von Unfällen und Transportschäden
- Verbesserte Abläufe durch schnelles und effektives Laden

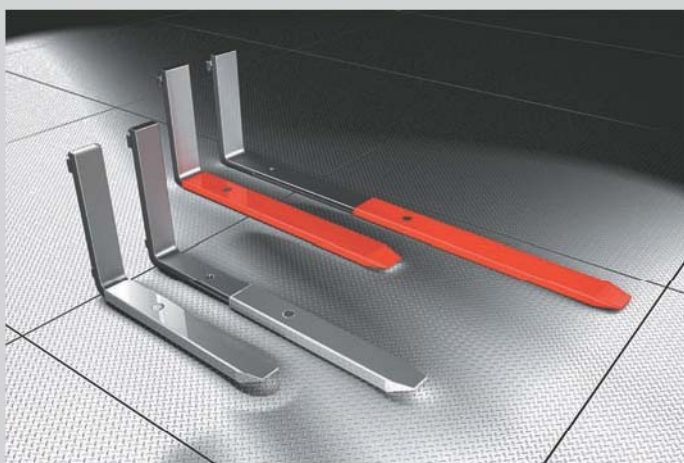

Variabel und effizient!



So wird der Transport von Gütern mit unterschiedlicher Länge flexibel und schnell möglich: ManuTel® TeleskopGabelzinken lassen sich schnell und einfach auf die Länge des Ladegutes anpassen. Ohne Werkzeug, sofort an jedes Flurförderzeug anzubauen.

Tausendfach bewährt und eine durchdachte Konstruktion.

Ihre Vorteile:

- Zeit- und Kostenersparnis durch z.B. Laden von 2 oder mehr Paletten bzw. Be- und Entladung von einer Seite
- Zeit- und Kostenersparnis: vereinfachter Einsatz im Vergleich zu Gabelverlängerungen
- Hohe Arbeitssicherheit durch jederzeit passende Gabelzinkenlänge
- Einfacher Einsatz: keine Hydraulik, keine Werkzeuge notwendig

bereits in unserem Produktprogramm und täglich kommen neue Lösungen hinzu.

der maßgeschneidert: IMMER QualitätsGabelzinken

Information, toepasbaarheid, levertijd en actuele prijzen zijn opvraagbaar bij TPSC magazijnstellingen

TPSC magazijnstellingen - info@tpscmagazijnstellingen.nl - T. 026-3633688

Deze producten vallen onder de TPSC PRO KLANT condities. Wilt u ook TPSC-PRO-KLANT worden?

www.tpscmagazijnstellingen.nl is onderdeel van Fedo beheer / TPSC - „al sinds 2001 actief“ / van toepassing leveringsvoorwaarden TPSC



Die Gabel hoch – KlappGabelzinken

Einsatz: im Straßenverkehr, bei beengten Platzverhältnissen und im Geländeeinsatz

Das Gabelblatt ist flexibel und kann hochgeklappt werden. Schäden / Behinderungen aufgrund vorstehender Gabelzinken werden vermieden.

Ihre Vorteile:

- Hohe Arbeitssicherheit: keine Schäden aufgrund vorstehender Gabelzinken
- Hohe Manövrierbarkeit
- Stabil, einfach anzuwenden und getestet nach den Anforderungen der ISO 2330
- Für Baumaschinen mit DuoLoc Sicherheitspaket ausgestattet



Gekröpfte QualitätsGabelzinken

Einsatz: bei schlechter Sicht - in der Regel beim Einsatz an Bau- und Landmaschinen

Der Gabelrücken ist gekröpft und erlaubt freie Sicht auf die Gabelspitzen.

Ihre Vorteile:

- Höhere Sicherheit aufgrund besserer Sicht
- Zeit- und Kostenersparnis durch schnelles und effektives Laden



Gabelverlängerungen

Einsatz: gelegentlicher Transport von Gütern unterschiedlicher Länge

Gabelverlängerungen werden auf die Zinke aufgeschoben zur Verlängerung des Gabelblattes. Die Grundgabelzinke muss hierbei mindestens 60 % der geforderten Länge unterstützen. Der herausnehmbare Sicherungsbolzen ermöglicht eine einfache Montage.

Ihre Vorteile:

- Preiswerte Lösung für den gelegentlichen Einsatz
- Hohe Arbeitssicherheit durch passende Gabelzinkenlänge
- Stabile, geschweißte Ausführung (nicht gekantet)
- Einfache Anwendung und konform mit der ISO 13284

von VETTER

Information, toepasbaarheid, levertijd en actuele prijzen zijn opvraagbaar bij TPSC magazijnstellingen

TPSC magazijnstellingen - info@tpscmagazijnstellingen.nl - T. 026-3633688

Deze producten vallen onder de TPSC PRO KLANT condities. Wilt u ook TPSC-PRO-KLANT worden?

www.tpscmagazijnstellingen.nl is onderdeel van Fedo beheer / TPSC - „al sinds 2001 actief“ / van toepassing leveringsvoorwaarden TPSC

Ausgelegt nach ISO 13284
Geben Sie sich nicht
mit weniger zufrieden!

SOLIDE



SOLIDE und effizient:

Qualitäts**Gabelverlängerungen** von VETTER



Information, toepasbaarheid, levertijd en actuele prijzen zijn opvraagbaar bij TPSC magazijnstellingen

TPSC magazijnstellingen - info@tpscmagazijnstellingen.nl - T. 026-3633688

Deze producten vallen onder de TPSC PRO KLANT condities. Wilt u ook TPSC-PRO-KLANT worden?

www.tpscmagazijnstellingen.nl is onderdeel van Fedo beheer / TPSC - „al sinds 2001 actief“ / van toepassing leveringsvoorwaarden TPSC

Ausgelegt nach ISO 13284
Geben Sie sich nicht
mit weniger zufrieden!

QualitätsGabelverlängerungen von VETTER

Gabelverlängerungen sind die ideale Lösung, wenn zeitweise Lasten gehoben oder transportiert werden müssen, die länger sind als die Gabelzinken des vorhandenen Flurförderzeuges.

Die Gabelverlängerungen lassen sich schnell und bequem von einer Person auf die Gabelzinken aufschieben. Die Sicherung erfolgt durch einen Steckbolzen, der hinter dem Gabelrücken verriegelt wird.



Lieferumfang:

Gabelverlängerung nach ISO 13284 – komplett einsatzfertig

- mit herausnehmbarem Sicherungsbolzen
- Farbgebung RAL 7021 (grauschwarz)
- mit ausführlicher Bedienungsanleitung
- entsprechend der EG-Maschinenrichtlinie (CE-Zeichen)

QualitätsGabelverlängerung offene Ausführung

- Stabile Schweißkonstruktion
- Unterseite offen
- Spitze angeformt und abgeschrägt
- Ausschließlich für Transportaufgaben mit Lastverteilung über die gesamte Länge der Gabelverlängerung

QualitätsGabelverlängerung geschlossene Ausführung

- Geschweißte und äußerst stabile Kastenkonstruktion
- Unterseite geschlossen
- Spitze angeformt und abgeschrägt
- Für Transportaufgaben, wo die Last auch außerhalb der Grundgabelzinken liegen kann.

Auswahlhinweise

- Die Gabelverlängerung muss zu mindestens 60 % von der vorhandenen Gabelzinke unterstützt werden **(A)**.
- Die Einhaltung von Tragfähigkeit und Lastschwerpunktstand des Staplers muss gewährleistet sein.
- Die Tragfähigkeit der Gabelverlängerung ist auf die jeweilige Gabelzinke abzustimmen.









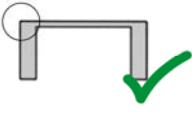
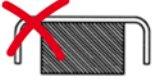
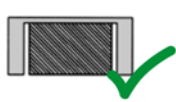

Information, toepasbaarheid, levertijd en actuele prijzen zijn opvraagbaar bij TPSC magazijnstellingen

TPSC magazijnstellingen - info@tpscmagazijnstellingen.nl - T. 026-3633688

Deze producten vallen onder de TPSC PRO KLANT condities. Wilt u ook TPSC-PRO-KLANT worden?

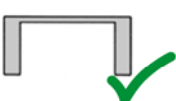
www.tpscmagazijnstellingen.nl is onderdeel van Fedo beheer / TPSC - „al sinds 2001 actief“ / van toepassing leveringsvoorwaarden TPSC

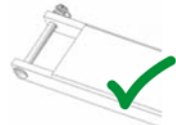
Überzeugende Gründe für QualitätsGabelverlängerungen von VETTER:

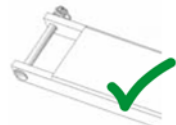
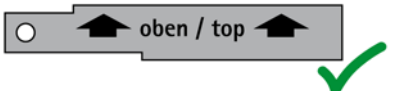
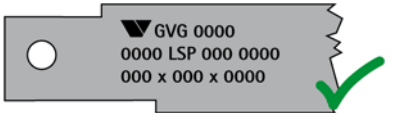
Vorteil 1	Stabile, durchgehend geschweißte Kastenkonstruktion (kein gekantetes Profil) dadurch sichere und stabile Auflage auf der Gabelzinke		
Vorteil 2	Individuelle Anpassung an den vorhandenen Gabelzinkenquerschnitt dadurch enge Toleranzen, Geräuschminderung und geringe Gesamtbaumaße		
Vorteil 3	Spitze der Gabelverlängerung an den Seiten und an der Unterseite angeformt bzw. abgeschrägt dadurch schnelleres und einfacheres Einfahren in Paletten usw.	 	 
Vorteil 4	Verwendung unterschiedlich starker Bleche. Aus statischen Gründen sind die Stegbleche extra stark ausgeführt. dadurch hohe Festigkeit		
Vorteil 5	Serienmäßig mit Sicherungsbolzen ausgerüstet dadurch kein unbeabsichtigtes Abrutschen		
Vorteil 6	Serienmäßig mit Sicherungsbolzen ausgerüstet dadurch einfache, schnelle und kraftsparende Montage		
Vorteil 7 <i>NEU!</i>	Kennzeichnung der Anbauichtung dadurch vereinfachte sachgemäße Montage		
Vorteil 8 <i>NEU!</i>	Dauerhafte Kennzeichnung jeder Gabelverlängerung gemäß EG-Maschinenrichtlinie (CE-Zeichen) dadurch langfristige Rückverfolgbarkeit		

Information, toepasbaarheid, levertijd en actuele prijzen zijn opvraagbaar bij TPSC magazijnstellingen

TPSC magazijnstellingen - info@tpscmagazijnstellingen.nl - T. 026-3633688

Deze producten vallen onder de TPSC PRO KLANT condities. Wilt u ook TPSC-PRO-KLANT worden?

www.tpscmagazijnstellingen.nl is onderdeel van Fedo beheer / TPSC - „al sinds 2001 actief“ / van toepassing leveringsvoorwaarden TPSC

Dynamisch getestet
nach ISO 2330!

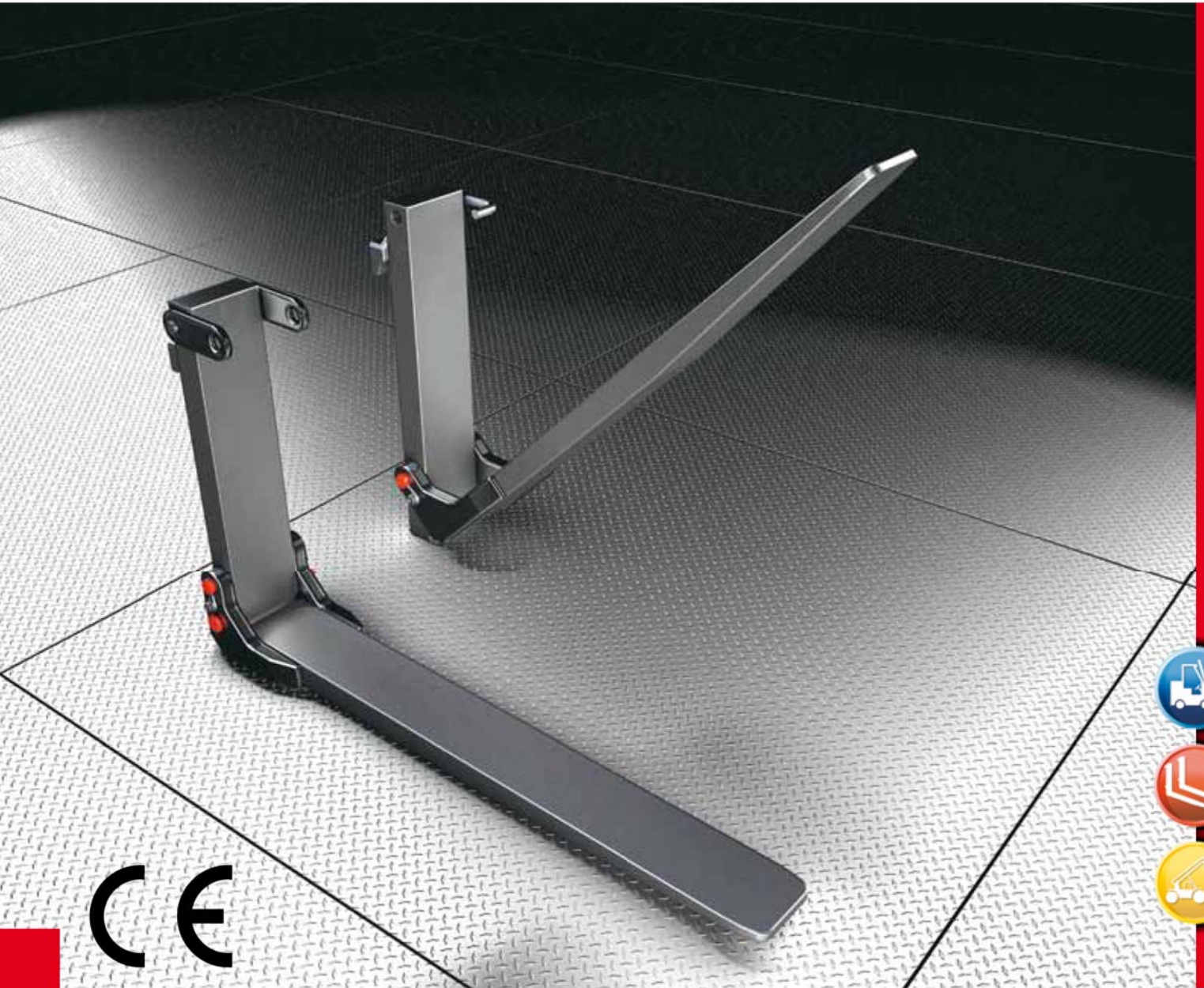

Hoch die Gabel!

Qualitäts**Klapp**Gabelzinken von VETTER



Information, toepasbaarheid, levertijd en actuele prijzen zijn opvraagbaar bij TPSC magazijnstellingen

TPSC magazijnstellingen - info@tpscmagazijnstellingen.nl - T. 026-3633688

Deze producten vallen onder de TPSC PRO KLANT condities. Wilt u ook TPSC-PRO-KLANT worden?

www.tpscmagazijnstellingen.nl is onderdeel van Fedo beheer / TPSC - „al sinds 2001 actief“ / van toepassing leveringsvoorwaarden TPSC

Für Ihren Einsatz die richtige Lösung

Sicherheit und Manövrierfähigkeit sind die Hauptgründe für den Einsatz von KlappGabelzinken. So verwundert es kaum, dass man diese Art von Gabelzinken häufig im Straßenverkehr vorfindet, um eine Gefährdung anderer Verkehrsteilnehmer durch vorstehende Gabelzinken zu vermeiden. Auch beim Transport von

Maschinen, bei beengten Platzverhältnissen und im Geländeeinsatz sind KlappGabelzinken eine ideale Lösung.

Mit dem Einsatz von VETTER KlappGabelzinken setzen Sie auf Qualität:

- Stabile Bolzenlagerung im Knickbereich
- Einfache Arretierung des Gabelblattes ohne Werkzeuge
- Erfüllung sämtlicher Anforderungen nach ISO 2330, d.h.
 - ▲ Dymanische Belastung mit 1.000.000 Lastspiele und 25 % Überlast
 - ▲ Statische Belastung mit der dreifachen Nennlast

KlappGabelzinken Standard für Flurförderzeuge



- Stabile, **einfache** Bolzenlagerung im Knickbereich
- Hierdurch bleibt das Gabelblatt in Betriebsstellung im Gegensatz zu einer StandardGabelzinke nicht starr, sondern frei beweglich
- Vorteilhaft im Inneneinsatz und bei dauerhafter Nutzung am Flurförderzeug
- Auch mit innen liegendem Gelenk lieferbar



KlappGabelzinken DuoLoc für Bau- und Landmaschinen



- Stabile, **zweifache** Bolzenlagerung im Knickbereich
- Bolzen 1 übernimmt Drehbewegung beim Hochklappen, Bolzen 2 verriegelt das Blatt in Betriebsstellung
- Das Gabelblatt ist in Betriebsstellung starr

Vorteil 1

Kein unbeabsichtigtes Hochklappen des Blattes beim Absenken der Last



Vorteil 2

Erleichterter Einsatz durch Übertragung der Trägerneigung in das Gabelblatt



Vorteil 3

Problemloses Abstellen und Wiederaufnehmen des Gabelträgers beim Arbeiten mit auswechselbaren Arbeitseinrichtungen
Kein Umkippen!

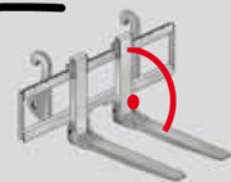

© VETTER Umformtechnik GmbH 2011

Bei allen Abbildungen und Grafiken in diesem Prospekt handelt es sich lediglich um Prinzipdarstellungen. Im Rahmen des technischen Fortschritts und der Produktoptimierung sind technische Änderungen möglich. Die Abbildungen im Katalog bilden keinen Vertragsbestandteil. Angebote freibleibend, Irrtum vorbehalten. Eine Weitergabe an unberechtigte Dritte ist nicht zulässig.



Informatie, toepasbaarheid, levertijd en actuele prijzen zijn opvraagbaar bij TPSC magazijnstellingen

TPSC magazijnstellingen - info@tpscmagazijnstellingen.nl - T. 026-3633688

Deze producten vallen onder de TPSC PRO KLANT condities. Wilt u ook TPSC-PRO-KLANT worden?

www.tpscmagazijnstellingen.nl is onderdeel van Fedo beheer / TPSC - „al sinds 2001 actief“ / van toepassing leveringsvoorwaarden TPSC

ManuTel[®] 

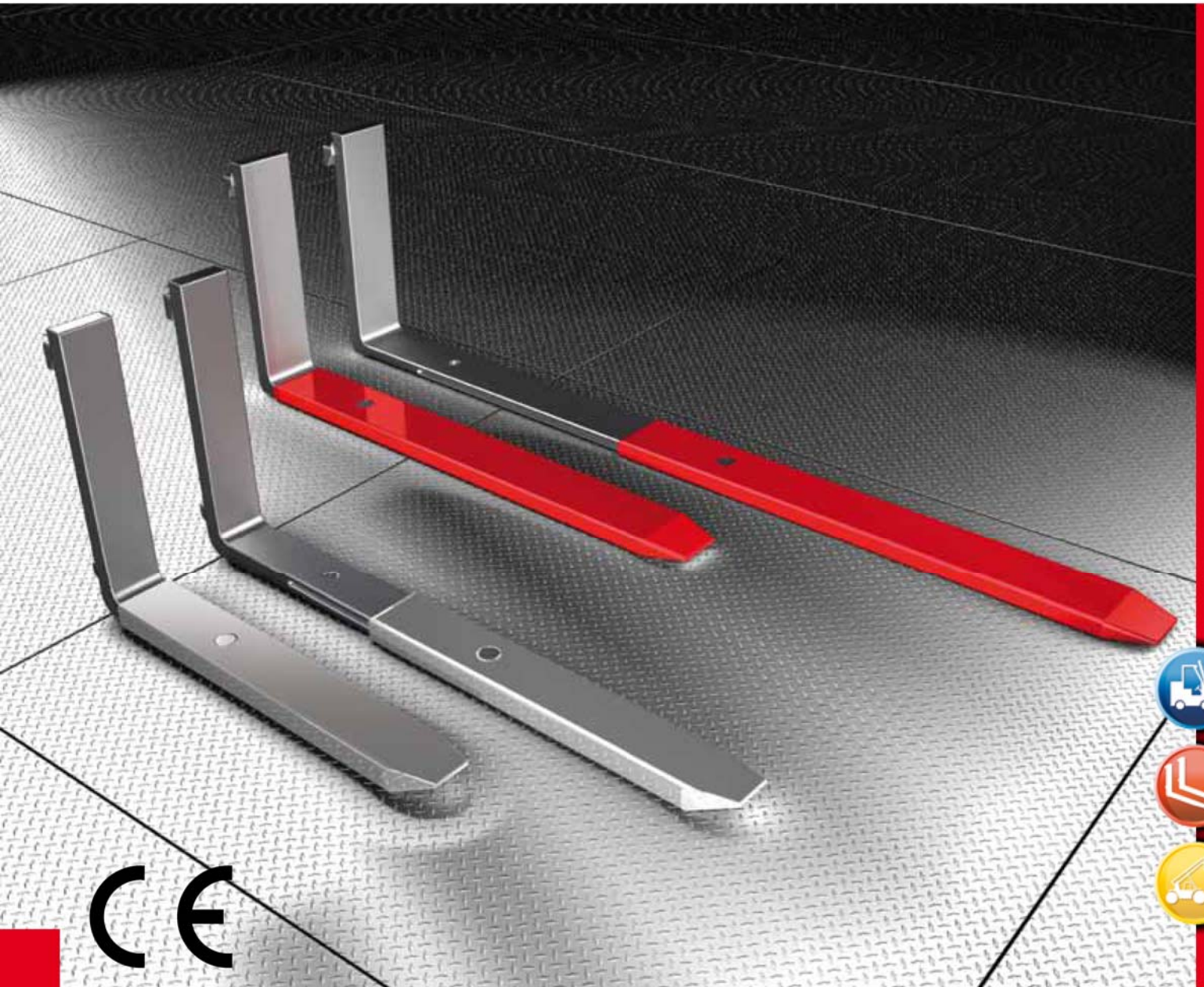

Einfach genial – genial einfach!

ManuTel[®] -

die manuellen Teleskop**Gabelzinken** von VETTER



Information, toepasbaarheid, levertijd en actuele prijzen zijn opvraagbaar bij TPSC magazijnstellingen

TPSC magazijnstellingen - info@tpscmagazijnstellingen.nl - T. 026-3633688

Deze producten vallen onder de TPSC PRO KLANT condities. Wilt u ook TPSC-PRO-KLANT worden?

www.tpscmagazijnstellingen.nl is onderdeel van Fedo beheer / TPSC - „al sinds 2001 actief“ / van toepassing leveringsvoorwaarden TPSC



Für Ihren Einsatz die richtige Lösung

Im betrieblichen Alltag ist es an der Tagesordnung, dass Güter und Paletten unterschiedlicher Länge bewegt werden. Oftmals sind die dafür am Stapler vorhandenen Gabelzinken zu kurz oder zu lang. Bisher werden dafür Gabelverlängerungen eingesetzt, deren Montage aber zeitaufwendig und mühsam ist. In anderen Fällen werden lange Gabelzinken verwendet, die aber die Manövrierbarkeit des Flurförderzeuges stark einschränken.

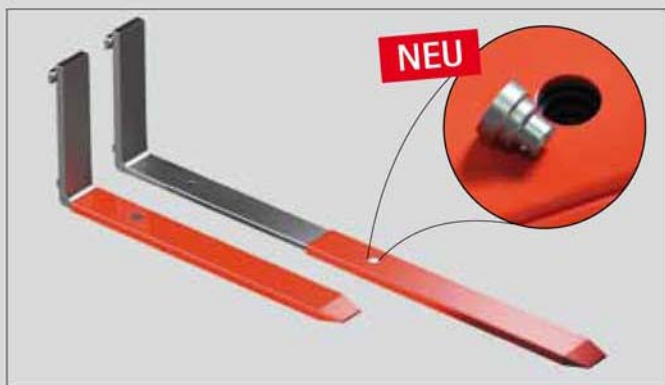
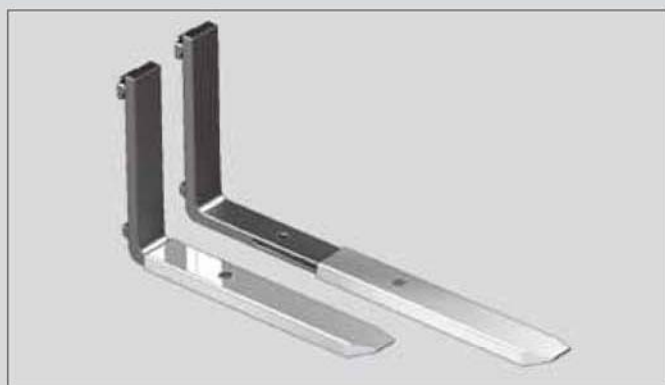

Die ideale Lösung sind **ManuTel**[®] - die manuellen Teleskop**Gabelzinken** von VETTER. Mit **ManuTel**[®] haben Sie die Verlängerung immer dabei und sind ruck-zuck einsatzbereit. Das zeitraubende Suchen, Transportieren und Montieren der bisher üblichen Gabelverlängerungen oder das Austauschen von Gabelzinken entfällt. Einfach den **ManuTel**[®]-Gabelschuh auf die benötigte Länge ausziehen - arretieren - fertig.

ManuTel[®] G2 Standard-Edition:

- Serienmäßige Tragfähigkeit bis zu 5 Tonnen / LSP 600 mm - einsetzspezifische Tragfähigkeiten auf Anfrage
- Ideal für das Be- und Entladen von einer Seite aus
- Robuste Bauweise, auch für den Freigelände-Einsatz geeignet
- Verschleißfestes Mangan-Hartblech auf der Unterseite des Gabelschuhs
- Breites Produktspektrum

ManuTel[®] SlimLine-Edition:

- Extra dünnes Gabelblatt - nur 40 mm hoch
- Ideal für Sonderladungsträger und Ladungsträger mit geringer Einfahrtshöhe
- Neue Kugel-Sperrbolzen-Arretierung für einfache Längen Anpassung
- Hohe Tragfähigkeit bis zu 2 Tonnen





Informatie, toepasbaarheid, levertijd en actuele prijzen zijn opvraagbaar bij TPSC magazijnstellingen

TPSC magazijnstellingen - info@tpscmagazijnstellingen.nl - T. 026-3633688

Deze producten vallen onder de TPSC PRO KLANT condities. Wilt u ook TPSC-PRO-KLANT worden?

www.tpscmagazijnstellingen.nl is onderdeel van Fedo beheer / TPSC - „al sinds 2001 actief“ / van toepassing leveringsvoorwaarden TPSC

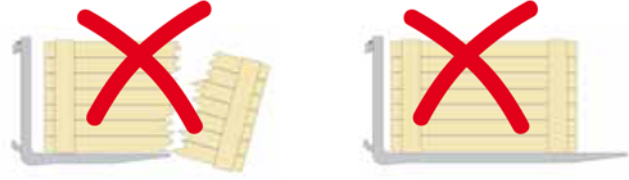
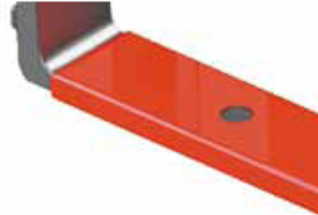
Überzeugende Gründe für den Einsatz von **ManuTel**®

Vorteil 1	Effizienter Einsatz: Be- und Entladen von einer Seite aus					
Vorteil 2	Zeit- und Kostenersparnis im Vergleich zur Gabelverlängerung	<table border="1" data-bbox="742 683 1444 795"> <tr> <th>Bisher Gabelverlängerung</th> <th>Neu! ManuTel®</th> </tr> <tr> <td>10 Minuten Anbauzeit (suchen, holen, auflegen, sichern, ... entsichern, abnehmen, wegbringen usw.)</td> <td>< 1 Minute Zeitbedarf (entsichern, teleskopieren, sichern – FERTIG!) -> 9 Minuten Zeitersparnis</td> </tr> </table> <p>Bei 45,- EURO Stundensatz (Stapler / Personal) und 240 Arbeitstagen sind dies 2.160 Minuten bzw. 1.620,- EURO Ersparnis – und das bei nur einem Längenwechsel pro Tag und einem Stapler.</p>	Bisher Gabelverlängerung	Neu! ManuTel ®	10 Minuten Anbauzeit (suchen, holen, auflegen, sichern, ... entsichern, abnehmen, wegbringen usw.)	< 1 Minute Zeitbedarf (entsichern, teleskopieren, sichern – FERTIG!) -> 9 Minuten Zeitersparnis
Bisher Gabelverlängerung	Neu! ManuTel ®					
10 Minuten Anbauzeit (suchen, holen, auflegen, sichern, ... entsichern, abnehmen, wegbringen usw.)	< 1 Minute Zeitbedarf (entsichern, teleskopieren, sichern – FERTIG!) -> 9 Minuten Zeitersparnis					
Vorteil 3	Einfache Längenanpassung ohne Werkzeuge, ohne Zusatzhydraulik					
Vorteil 4	Erhöhte Arbeitssicherheit aufgrund passender Gabellänge					
Vorteil 5	Einsteckbarer Verriegelungsbolzen - verliersicher!					
Vorteil 6	Lieferung gemäß EG-Maschinenrichtlinie mit Typenschild und Betriebsanleitung					

Information, toepasbaarheid, levertijd en actuele prijzen zijn opvraagbaar bij TPSC magazijnstellingen

TPSC magazijnstellingen - info@tpscmagazijnstellingen.nl - T. 026-3633688

Deze producten vallen onder de TPSC PRO KLANT condities. Wilt u ook TPSC-PRO-KLANT worden?

www.tpscmagazijnstellingen.nl is onderdeel van Fedo beheer / TPSC - „al sinds 2001 actief“ / van toepassing leveringsvoorwaarden TPSC

Technische Daten

ManuTel® G2 Standard-Edition

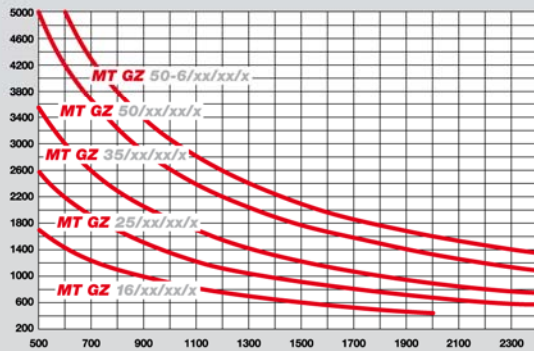

ManuTel® SlimLine

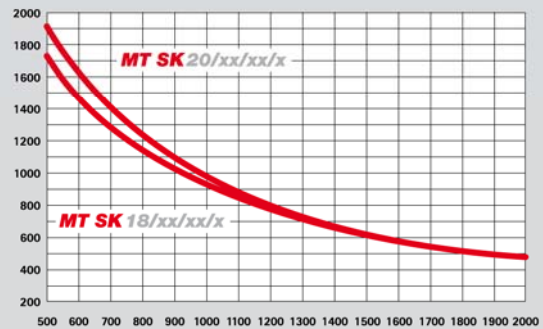

Typ ManuTel® G2	Tragfähigkeit bei LSP	Grundlänge (eingefahren)	Gesamtlänge (ausgefahren)	Querschnitt (Außen- abmessung)	Gewicht komplett ISO A/B	Schwerpunkt x-Achse eingefahren ISO A/B	Schwerpunkt x-Achse ausgefahren ISO A/B	Aufhängung
Art.-Nr.	kg/mm	L 0 mm	L 1 mm	mm	kg	mm	mm	
MTGZ 16/8/12	1.600 / 500	800	1.200	115 x 50	45 / 47	263 / 252	356 / 341	ISO 2A/B
MTGZ 16/10/16	1.600 / 500	1.000	1.600	115 x 50	53 / 55	353 / 340	503 / 485	ISO 2A/B
MTGZ 16/12/18	1.600 / 500	1.200	1.800	115 x 50	62 / 64	448 / 434	605 / 586	ISO 2A/B
MTGZ 16/12/20	1.600 / 500	1.200	2.000	115 x 50	62 / 64	446 / 432	656 / 635	ISO 2A/B
MTGZ 25/8/12	2.500 / 500	800	1.200	135 x 55	60 / 66	262 / 251	344 / 330	ISO 2A/B
MTGZ 25/10/16	2.500 / 500	1.000	1.600	135 x 55	71 / 74	352 / 339	485 / 467	ISO 2A/B
MTGZ 25/12/18	2.500 / 500	1.200	1.800	135 x 55	82 / 85	446 / 431	585 / 566	ISO 2A/B
MTGZ 25/12/20	2.500 / 500	1.200	2.000	135 x 55	82 / 85	444 / 430	630 / 610	ISO 2A/B
MTGZ 25/14/24	2.500 / 500	1.400	2.400	135 x 55	92 / 95	538 / 523	779 / 757	ISO 2A/B
MTGZ 35/8/12	3.500 / 500	800	1.200	140 x 60	75 / 80	243 / 228	314 / 294	ISO 3A/B
MTGZ 35/10/16	3.500 / 500	1.000	1.600	140 x 60	87 / 92	330 / 311	444 / 419	ISO 3A/B
MTGZ 35/12/18	3.500 / 500	1.200	1.800	140 x 60	100 / 105	421 / 400	542 / 515	ISO 3A/B
MTGZ 35/12/20	3.500 / 500	1.200	2.000	140 x 60	100 / 105	420 / 398	581 / 552	ISO 3A/B
MTGZ 35/14/24	3.500 / 500	1.400	2.400	140 x 60	112 / 117	511 / 488	722 / 689	ISO 3A/B
MTGZ 50/8/12	5.000 / 500	800	1.200	165 x 65	97 / 104	246 / 231	310 / 290	ISO 3A/B
MTGZ 50/10/16	5.000 / 500	1.000	1.600	165 x 65	123 / 131	332 / 314	436 / 411	ISO 3A/B
MTGZ 50/12/18	5.000 / 500	1.200	1.800	165 x 65	128 / 136	423 / 401	532 / 505	ISO 3A/B
MTGZ 50/12/20	5.000 / 500	1.200	2.000	165 x 65	128 / 136	422 / 400	569 / 539	ISO 3A/B
MTGZ 50/14/24	5.000 / 500	1.400	2.400	165 x 65	144 / 151	514 / 490	705 / 672	ISO 3A/B
MTGZ 50-6/08/12/A	5.000 / 600	800	1.200	165 x 65	110	220	275	ISO 4A
MTGZ 50-6/10/16/A	5.000 / 600	1.000	1.600	165 x 65	126	300	392	ISO 4A
MTGZ 50-6/12/18/A	5.000 / 600	1.200	1.800	165 x 65	141,5	385	485	ISO 4A
MTGZ 50-6/12/20/A	5.000 / 600	1.200	2.000	165 x 65	141,5	385	525	ISO 4A
MTGZ 50-6/14/24/A	5.000 / 600	1.400	2.400	165 x 65	157	472	648	ISO 4A
Typ ManuTel® SlimLine	Tragfähigkeit bei LSP	Grundlänge (eingefahren)	Gesamtlänge (ausgefahren)	Querschnitt (Außen- abmessung)	Gewicht komplett ISO A/B	Schwerpunkt x-Achse eingefahren ISO A/B	Schwerpunkt x-Achse ausgefahren ISO A/B	Aufhängung
Art.-Nr.	kg/mm	L 0 mm	L 1 mm	mm	kg	mm	mm	
MTSK 20/08/12	2.000 / 500	800	1.200	143 x 40	51 / 54	239 / 228	302 / 288	ISO 2A/B
MTSK 20/10/16	2.000 / 500	1.000	1.600	143 x 40	59 / 62	328 / 313	427 / 410	ISO 2A/B
MTSK 20/12/18	2.000 / 500	1.200	1.800	143 x 40	67 / 70	416 / 401	523 / 504	ISO 2A/B
MTSK 18/12/20	1.800 / 500	1.200	2.000	143 x 40	67 / 70	416 / 401	558 / 538	ISO 2A/B

Auf Wunsch sind Zwischenarretierungen und andere Längenkombinationen möglich. Technische Änderungen vorbehalten.



Informatie, toepasbaarheid, levertijd en actuele prijzen zijn opvraagbaar bij TPSC magazijnstellingen

TPSC magazijnstellingen - info@tpscmagazijnstellingen.nl - T. 026-3633688

Deze producten vallen onder de TPSC PRO KLANT condities. Wilt u ook TPSC-PRO-KLANT worden?

www.tpscmagazijnstellingen.nl is onderdeel van Fedo beheer / TPSC - „al sinds 2001 actief“ / van toepassing leveringsvoorwaarden TPSC

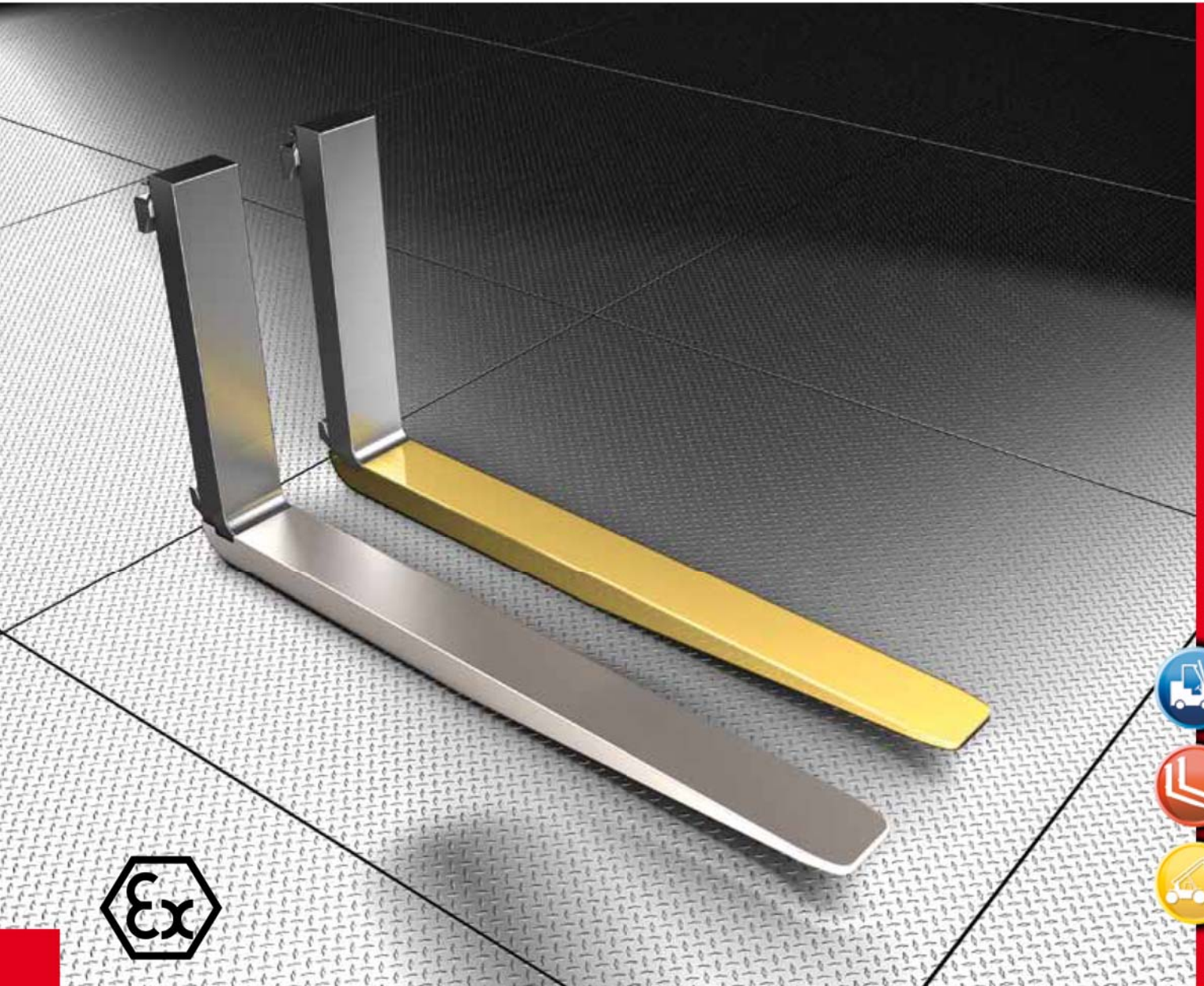

Für ein Plus an Sicherheit:
Qualitäts**Gabelzinken** mit
Messing- oder Edelstahl**Beschichtung**



Messing- oder EdelstahlBeschichtung

Sicherheit ist das A und O bei Transporten im Ex-Schutz-Bereich. Die Beschichtung der Gabelzinken mit Messing oder nichtrostendem Stahl ist daher unbedingt notwendig, um Funkenbildung bei Boden- oder Lastberührung zu verhindern. Mit VETTER QualitätsBeschichtungen sind Sie auf der sicheren Seite – bestätigt durch die Ex-Schutz Konformitätsaussage.

Weiteres Einsatzgebiet für Messing- und EdelstahlBeschichtungen ist die chemische oder Lebensmittelindustrie. Hier bietet diese Ummantelung einen effektiven Schutz vor Schmutz und bakteriellen Ablagerungen und ermöglicht eine leichte und gründliche Reinigung.

Beide Materialien werden als 4 mm Festbeschichtung auf der Gabelzinke angeboten – wahlweise als Ummantelung des Gabelblattes und / oder als Beschichtung des Gabelrückens.

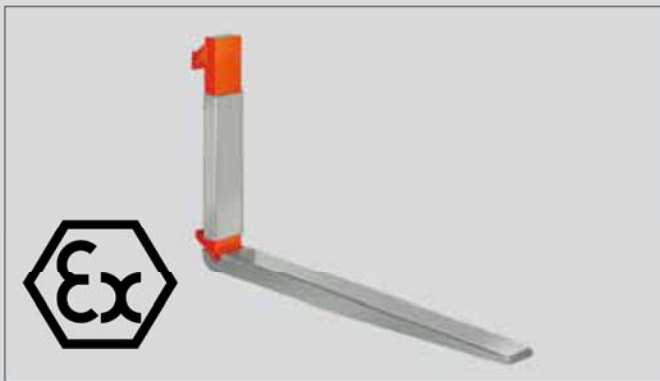

Messing- oder EdelstahlBeschichtung

- Eingesetzt zum Explosionsschutz (keine Funkenbildung) und zur Einhaltung von Hygienestandards (z.B. in der Lebensmittel- und chemischen Industrie)
- Beschichtungsdicke: ca. 4 mm (Gesamtaufbau ca. 10 mm)
- Festbeschichtung des Gabelblattes und / oder Gabelrückens
- Keine Beschichtung des GabelInnenknicks, um Inspektion der Gabelzinke zu ermöglichen



© VETTER Umformtechnik GmbH 2011

Bei allen Abbildungen und Grafiken in diesem Prospekt handelt es sich lediglich um Prinzipdarstellungen. Im Rahmen des technischen Fortschritts und der Produktoptimierung sind technische Änderungen möglich. Die Abbildungen im Katalog bilden keinen Vertragsbestandteil. Angebote freibleibend, Irrtum vorbehalten. Eine Weitergabe an unberechtigte Dritte ist nicht zulässig.

VETTER Messing- und EdelstahlBeschichtungen 04-2011.D



Informatie, toepasbaarheid, levertijd en actuele prijzen zijn opvraagbaar bij TPSC magazijnstellingen

TPSC magazijnstellingen - info@tpscmagazijnstellingen.nl - T. 026-3633688

Deze producten vallen onder de TPSC PRO KLANT condities. Wilt u ook TPSC-PRO-KLANT worden?

www.tpscmagazijnstellingen.nl is onderdeel van Fedo beheer / TPSC - „al sinds 2001 actief“ / van toepassing leveringsvoorwaarden TPSC

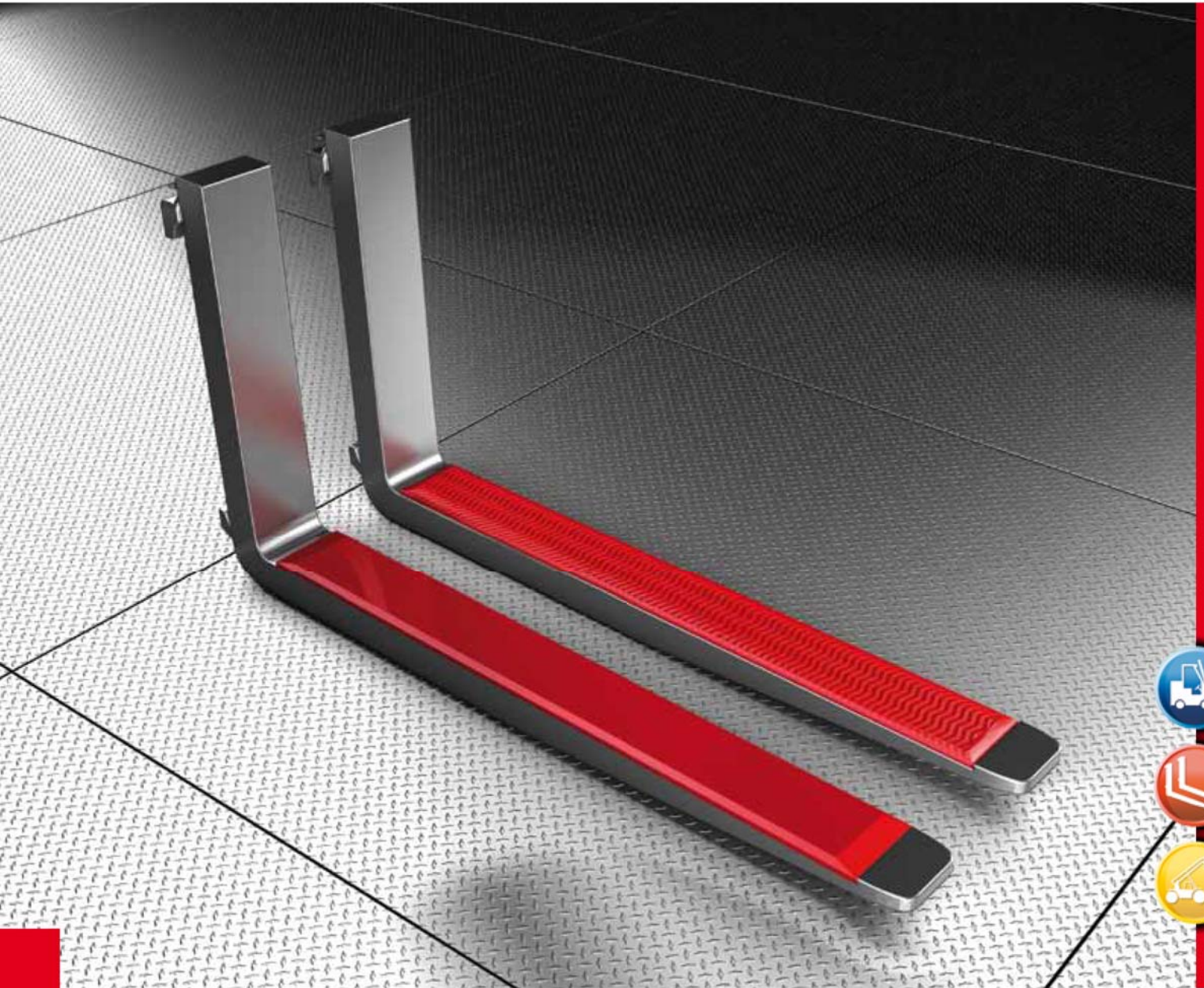

Mehr Profil für Ihre Gabelzinken:
Qualitäts**Gabelzinken** mit Gripp**Fix**- oder
Polyurethan**Beschichtung**



GrippFix- oder PolyurethanBeschichtung

Der Transport empfindlicher und hochwertiger Güter stellt in der Praxis eine besondere Herausforderung dar. Häufige Anforderungen sind die Rutschhemmung bei Transporten im Außengelände sowie die Notwendigkeit des Oberflächenschutzes – insbesondere beim Laden ohne Ladungsträger.

Hier bietet sich der Einsatz von GrippFix- und PolyurethanBeschichtungen an. Beides sind Gummimischungen mit hoher Schnittfestigkeit. Die GrippFix-Beschichtung zeichnet sich zusätzlich durch eine hohe Rutschhemmung bei Nässe aus, PolyurethanBeschichtungen sind besonderes abriebfest und daher für sehr

empfindliche Oberflächen geeignet. Die Lärmreduzierung beim Transport von Metallteilen stellt eine weitere positive Eigenschaft dieser Materialien dar. GrippFix- und Polyurethan-Beschichtungen gibt es als Festbeschichtung des Gabelblattes (A, B) und / oder Gabelrückens (D) sowie als Aufsteckschuh (C) oder Gabelverlängerung.

GrippFix GabelzinkenBeschichtung (A)



- Schutz vor Beschädigungen des Ladegutes
- Lärmmindernd
- **Rutschhemmend (auch bei Nässe)**
- Beschichtungsdicke: ca. 8 mm
- Festbeschichtung des Gabelblattes und / oder Gabelrückens
- Auch als Aufsteckschuh (C) und Gabelverlängerung erhältlich

Polyurethan GabelzinkenBeschichtung (B)



- Schutz vor Beschädigung des Ladegutes
- **Schutz empfindlicher Oberflächen (besonders abriebfest)**
- Lärmmindernd
- Rutschhemmend (nur im trockenen Zustand)
- Beschichtungsdicke: ca. 10 mm
- Festbeschichtung des Gabelblattes und / oder Gabelrückens
- Auch als Aufsteckschuh (C) und Gabelverlängerung erhältlich

Aufsteckschuh mit Beschichtung



Beschichtung im Gabelblatt und Gabelrückens



© VETTER Umformtechnik GmbH 2011

Bei allen Abbildungen und Grafiken in diesem Prospekt handelt es sich lediglich um Prinzipdarstellungen. Im Rahmen des technischen Fortschritts und der Produktoptimierung sind technische Änderungen möglich. Die Abbildungen im Katalog bilden keinen Vertragsbestandteil. Angebote freibleibend, Irrtum vorbehalten. Eine Weitergabe an unberechtigte Dritte ist nicht zulässig.



Informatie, toepasbaarheid, levertijd en actuele prijzen zijn opvraagbaar bij TPSC magazijnstellingen

TPSC magazijnstellingen - info@tpscmagazijnstellingen.nl - T. 026-3633688

Deze producten vallen onder de TPSC PRO KLANT condities. Wilt u ook TPSC-PRO-KLANT worden?

www.tpscmagazijnstellingen.nl is onderdeel van Fedo beheer / TPSC - „al sinds 2001 actief“ / van toepassing leveringsvoorwaarden TPSC